

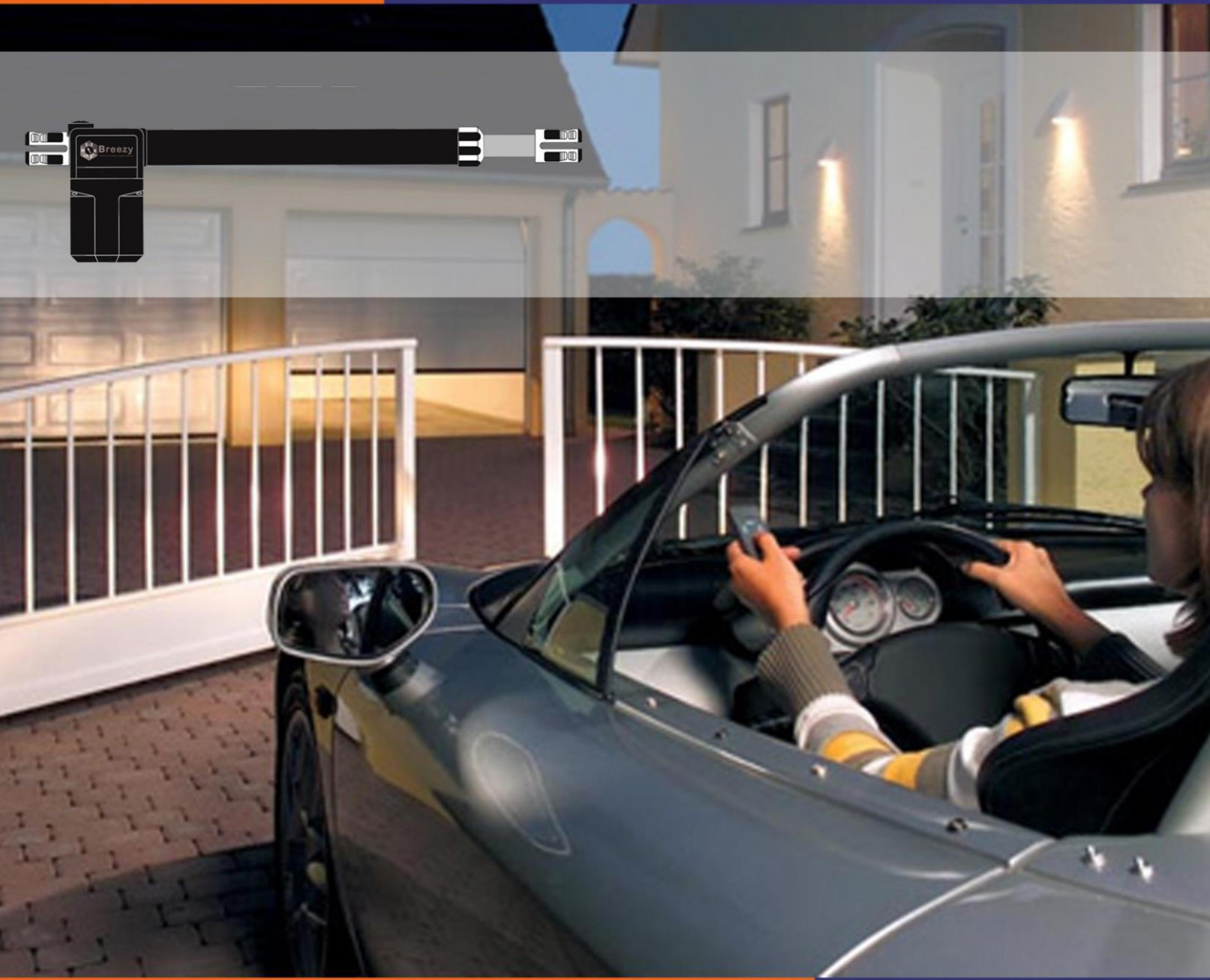

Breezy

Premium Products. Quality Service

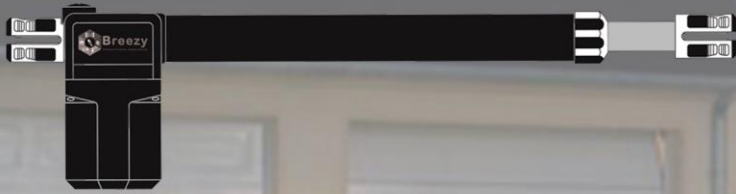

دفترچه راهنمای درب اتوماتیک Breezy

Breezyautomation.com

۲	۱ . قطعات موجود در هر پکیج.....
۲	۲ . ابزارهای موردنیاز در نصب.....
۳	۳ . نکات ایمنی.....
۳	۴ . نمای درب بازکن و سیم بندی مرکز کنترل.....
۴	۵ . مشخصات فنی (ابعاد به میلی‌متر).....
۴	۶ . راهنمای نصب مکانیکی جکها.....
۵	۷ . نحوه محاسبه و محل نصب تکیه‌گاه‌ها، جهت انواع جکها.....
۶	۸ . نمای فنی مرکز کنترل.....
۶	۸-۱ . ترمینال‌های ورودی و خروجی مدار کنترل.....
۷	۹ . اتصالات و سیم بندی‌های مرکز کنترل.....
۷	۹-۱ . اتصال موتور به مرکز.....
۹	۹-۲ . ورودی منبع تغذیه.....
۹	۹-۳ . شستی توقف اضطراری (STOP).....
۹	۹-۴ . شستی فرمان START و START.P.....
۱۱	۹-۵ . نحوه اتصال فتوسل (چشمی).....
۱۲	۹-۵-۱ . غیرفعال کردن موقت چشمی توسط ریموت.....
۱۲	۹-۶ . تنظیم انتهای کورس حرکتی توسط میکرو سوئیچ.....
۱۲	۹-۷ . فلاشر.....
۱۳	۹-۸ . قفل برقی.....
۱۳	۹-۹ . رله آزاد.....
۱۴	۱۰ . مشخصات مرکز کنترل.....
۱۴	۱۰-۱ . آشنایی کلی با منوها و دکمه‌های مرکز کنترل.....
۱۴	۱۰-۱-۱ . نحوه استفاده از دکمه A و B.....
۱۴	۱۰-۲-۱ . نحوه استفاده از دکمه C و D.....
۱۵	۱۱ . منوی SHORT PARAMETERS.....
۱۷	۱۲ . منوی FULL PARAMETERS.....
۲۳	۱۳ . منوی ریموت.....
۲۴	۱۴ . کددهی ریموت از راه دور با استفاده از ریموت MASTER.....
۲۴	۱۴-۱ . نحوه کددهی ریموت جدید با استفاده از ریموت MASTER.....
۲۴	۱۵ . منوی DEFAULT.....
۲۵	۱۶ . منوی SEQ PROGRAMMING.....
۲۵	۱۷ . برنامه‌ریزی و زمان دهی عملکرد بازویی‌ها.....
۲۵	۱۷-۱ . برنامه‌ریزی اتوماتیک.....
۲۷	۱۷-۲ . برنامه‌ریزی ترتیبی.....
۲۸	۱۸ . منوی COUNTER.....
۲۸	۱۹ . منوی PASSWORD.....
۲۹	۲۰ . منوی CONTRAST.....

عدد 2	جک الکترومکانیکی	
عدد 2	آچار خلاص کن	
عدد 4	پین اتصال به براکت	
عدد 2	براکت انتهایی	
عدد 2	براکت ابتدایی	
عدد 1	دفترچه راهنما	
عدد 2	ریموت کنترل	
عدد 1	فلاشر 220 ولت	
1 جفت	فتوسل	
عدد 1	مرکز کنترل	
عدد 2	خازن 450V _{AC} \ 8μF	

۲. ابزارهای موردنیاز در نصب

اطمینان حاصل کنید که ابزارهای ذیل را جهت نصب به همراه دارید.

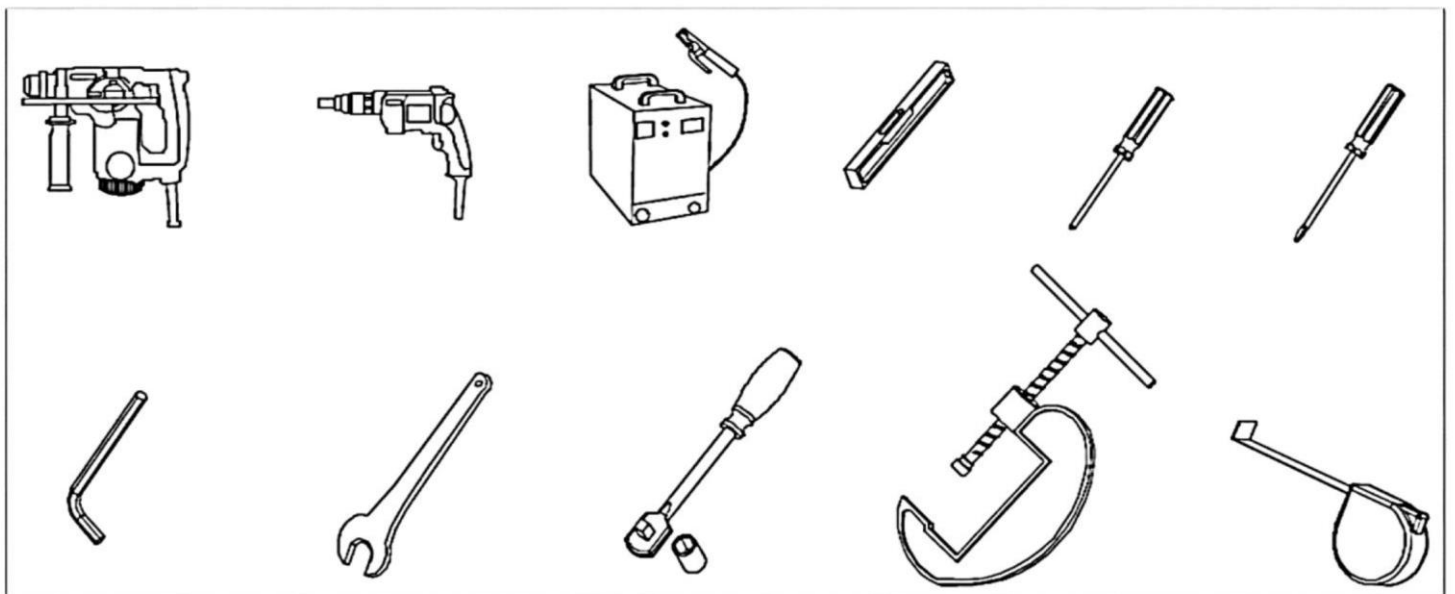

از موتناژ، تعمیر و هرگونه دستکاری فیزیکی مرکز کنترل و بازویی جداً خودداری نمایید. عدم رعایت این موضوع موجب خارج شدن محصول از گارانتی شرکت خواهد شد.
 لطفاً دفترچه راهنما را برای استفاده در مواقع موردنظر نگهدارید.
 قطعات موجود در پکیج، به خصوص قطعات پلاستیکی را در جای مناسب و دور از دسترس کودکان قرار دهید. تمام نکات ایمنی جهت حفظ و نگهداری بازویی برزی را به افرادی که از آن استفاده می‌کنند اطلاع دهید.
 نکته: تمام قسمت‌های متحرک باید با یک گارد مناسب محافظت شوند.

۴. نمای درب بازکن و سیم بندی مرکز کنترل

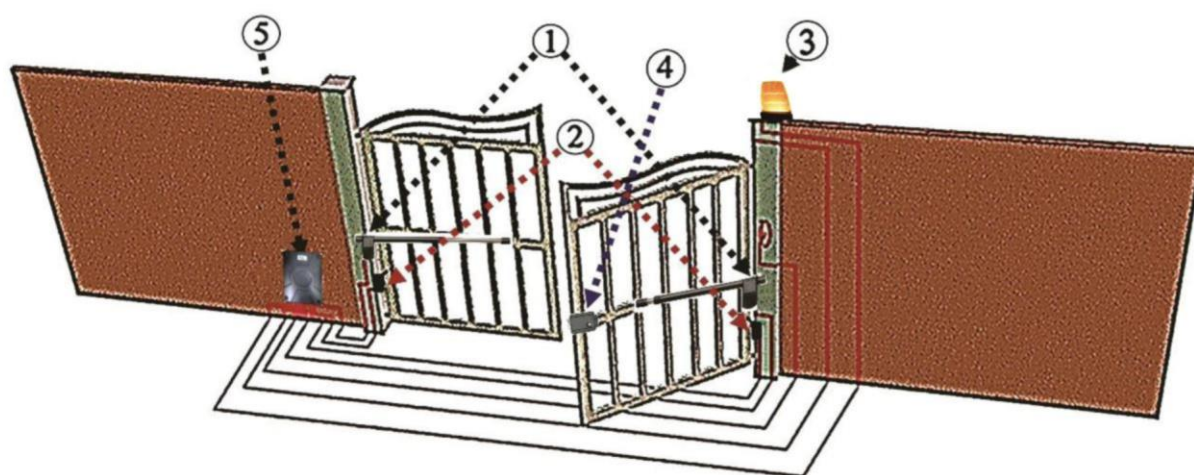

1	بازوی الکترومکانیکی
2	فتوسل
3	فلاشر
4	قفل برقی
5	مرکز کنترل

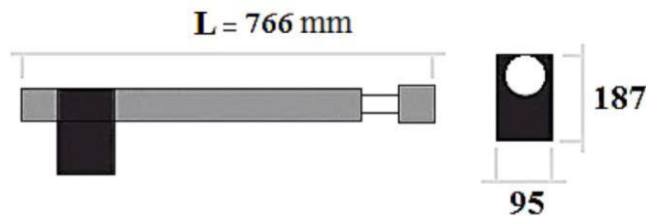

مشخصات	Breezy
ولتاژ کاری	220V/50HZ
جریان مصرفی	1.8 A
توان مصرفی	350 W
خازن موردنیاز	8 μ F
حد محافظت دمایی	150 °C
حداکثر کشش	2800 N
استاندارد IP	IP 44
محدوده دمایی مجاز	-20 to +70 °C
حداکثر طول هر لنگه	4 m (همراه با قفل برقی)
حداکثر وزن هر لنگه	350 Kg
حداکثر کورس عملکرد	400 mm
سیکل کارکرد	20 سیکل در ساعت

۶. راهنمای نصب مکانیکی جک‌ها

برای افزایش طول عمر موتورها و مرکز کنترل، بایستی جک‌ها طوری نصب گردند که حداقل فشار به آن‌ها وارد شده و حداکثر بهره‌وری را داشته باشد. برای نصب جک باید دو نقطه انتخاب شود، نقطه اول محل نصب جک بر روی چارچوب یا دیوار و نقطه دوم بر روی لنگه درب است، بدین منظور جهت تنظیم اولیه جک‌ها، درب‌ها را کامل بسته و جک‌ها را کاملاً باز کنید، سپس حدود 50mm جک‌ها را برای رگلاژهای بعدی به داخل ببرید (حرکت جک به صورت دستی توسط آچار خلاص‌کن امکان‌پذیر است)، سپس تکیه‌گاه‌ها را به داخل شکاف ابتدا و انتهای جک وصل و پیچ‌های آن را ببندید. سپس جک‌ها را کاملاً با سطح افق تراز (با اصول محاسبه‌ای توضیح داده‌شده در جداول زیر مطابقت داشته باشد) کرده و محل تکیه‌گاه‌ها را روی چارچوب و خود درب، معلوم و محکم کنید.

توجه: توصیه می‌شود جهت محکم نمودن تکیه‌گاه‌ها از جوش فلز استفاده گردد.

۷. نحوه محاسبه و محل نصب تکیه‌گاهها، جهت انواع جکها

در شکل زیر فاصله‌های W ، X ، Y برای شرایط نصب در جدول زیر آمده است:

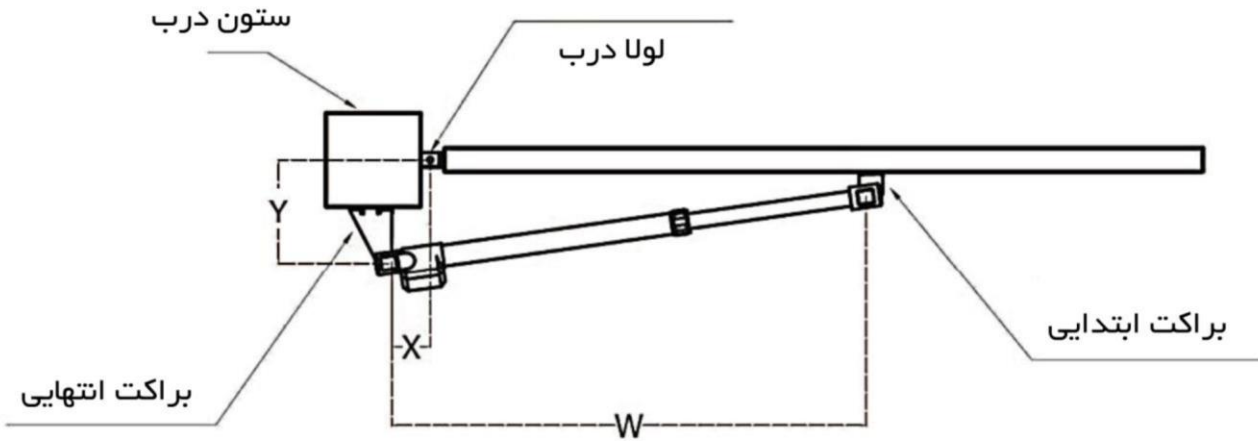

چرخش 110°			چرخش 95°			مدل
W	X	Y	W	X	Y	
1130	170	160	1130	160	210	400
1530	230	230	1530	200	300	600

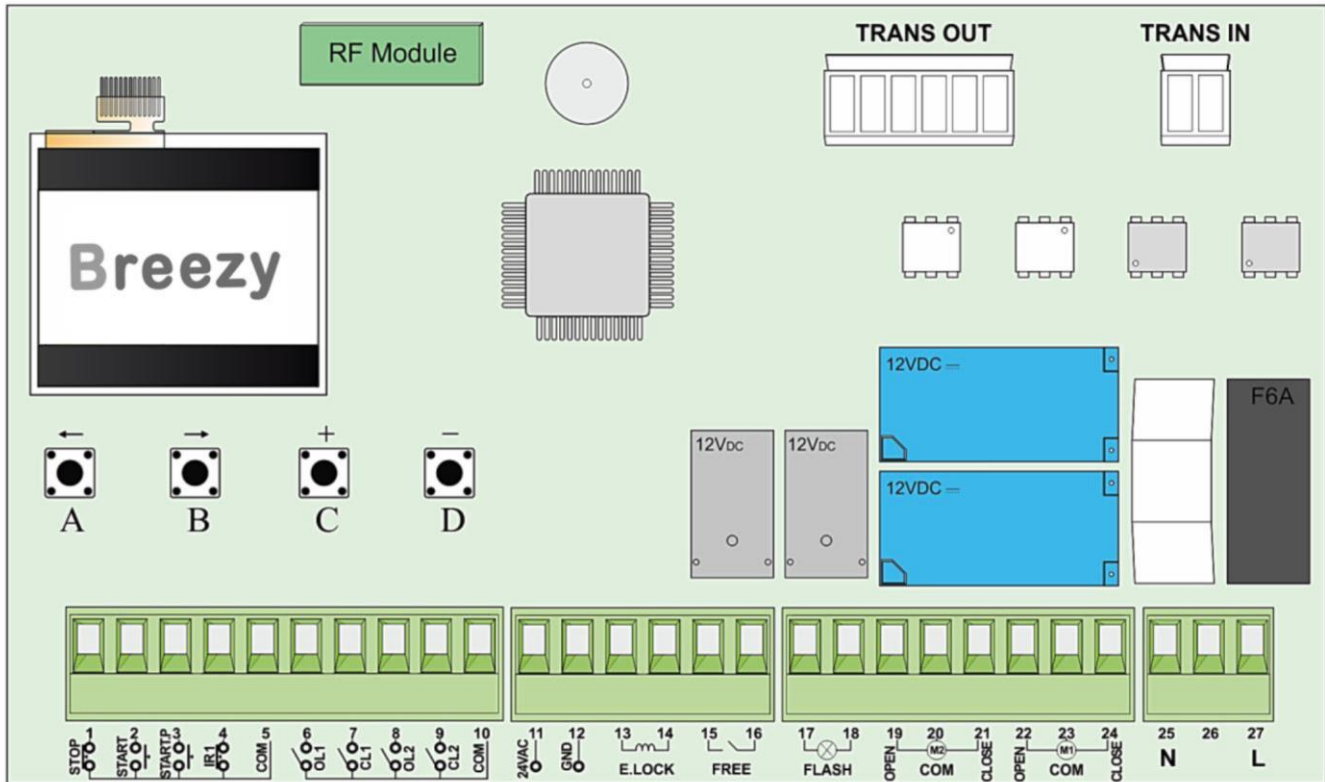

۱-۸. ترمینال‌های ورودی و خروجی مدار کنترل

Com و NO رله آزاد	FREE	15	فرمان توقف اضطراری	STOP	1
		16	فرمان باز و بسته شدن ماشینرو (کامل) درب	START	2
لامپ 220V _{AC}	FLASH	17	فرمان باز و بسته شدن عابر رو درب	START.P	3
		18	گیرنده (RX) فتوسل (چشم الکترونیک)	IR1	4
موتور 2	OPEN	19	مشترک	COM	5
	COM	20	لیمیت سوئیچ کورس باز شو موتور 1	OL1	6
	CLOSE	21	لیمیت سوئیچ کورس بسته شو موتور 1	CL1	7
موتور 1	OPEN	22	لیمیت سوئیچ کورس باز شو موتور 2	OL2	8
	COM	23	لیمیت سوئیچ کورس بسته شو موتور 2	CL2	9
	CLOSE	24	مشترک لیمیت سوئیچ	COM	10
تغذیه ورودی (220V _{AC})	N	25	تغذیه 24V _{AC}	24VAC	11
	L	27		GND	12
خروجی قفل برقی				E.LOCK	13
					14

۹-۱. اتصال موتورها به مرکز

جک برزی به صورت راست و چپ می‌باشد که جک راست به لنگه سمت راست درب و جک چپ به لنگه سمت چپ درب متصل می‌شود.

موتور راست : اگر موتور را به گونه‌ای قرار دهید که برآمدگی موتور جک رو به پایین و بازوی جک به طرف چپ باز شود این موتور، موتور راست نامیده می‌شود. جهت سهولت در تشخیص بازویی سمت چپ، حرف S بر روی بدنه بازویی در کنار مغزی خلاص کن حک شده است.

موتور چپ : اگر موتور را به گونه‌ای قرار دهید که برآمدگی موتور جک رو به پایین و بازوی جک به طرف راست باز شود این موتور، موتور چپ نامیده می‌شود. جهت سهولت در تشخیص بازویی سمت راست، حرف D بر روی بدنه بازویی در کنار مغزی خلاص کن حک شده است.

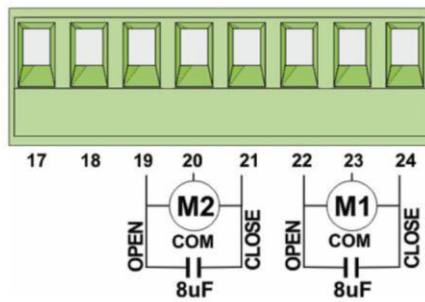

سیم‌های موتور M1 را به شرح زیر متصل کنید:

سیم مشکی به ترمینال 22 (OPEN)

سیم طوسی به ترمینال 23 (COM)

سیم قهوه‌ای به ترمینال 24 (CLOSE)

سیم‌های موتور M2 را به شرح زیر متصل کنید:

سیم قهوه‌ای به ترمینال 19 (OPEN)

سیم طوسی به ترمینال 20 (COM)

سیم مشکی به ترمینال 21 (CLOSE)

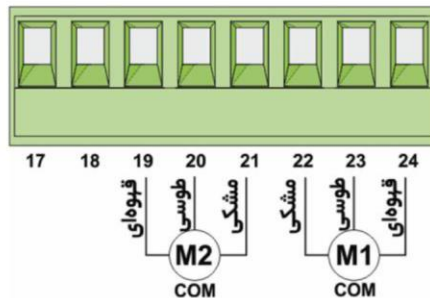

حالت 1: موتور سمت راست اول باز می‌شود.

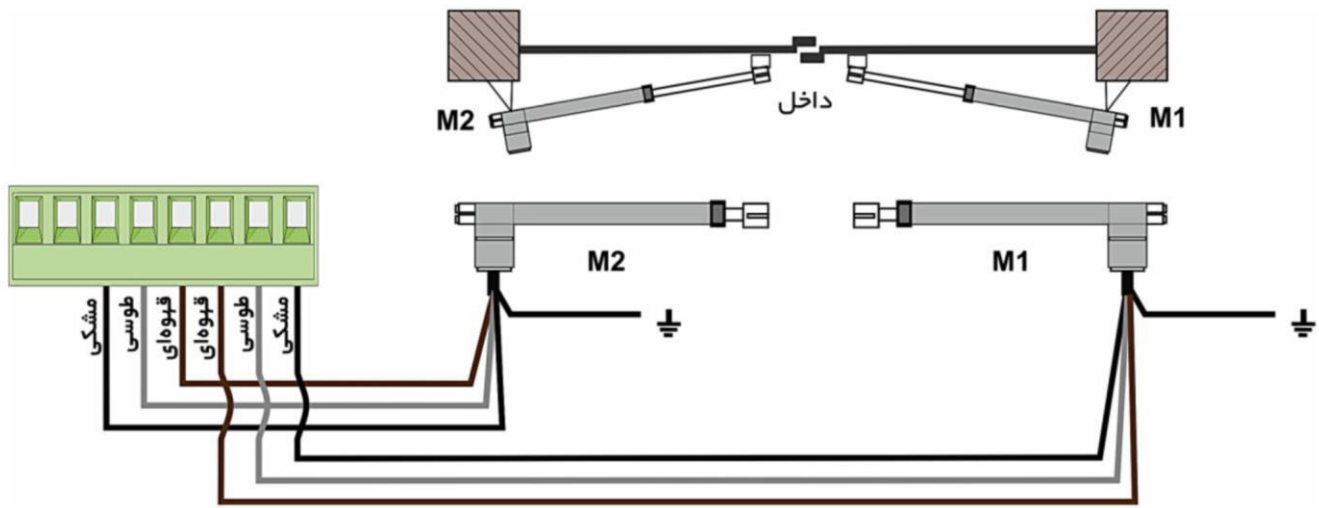

حالت 2: موتور سمت چپ اول باز می‌شود.

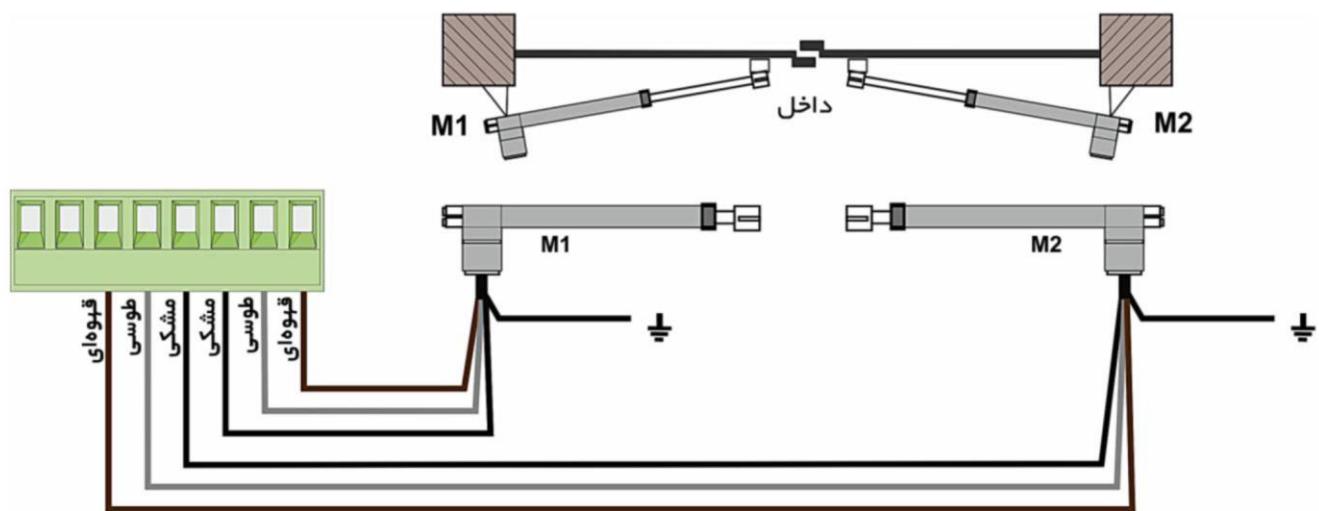

در کورس باز شدن، ابتدا موتور یک (M1) شروع به باز شدن کرده و پس از گذشت تأخیر تعیین شده توسط پارامتر MOTOR OPEN DELAY، موتور دو (M2) شروع به باز شدن می‌کند.

در کورس بسته شدن، ابتدا موتور دو (M2) شروع به بسته شدن کرده و پس از گذشت تأخیر تعیین شده توسط پارامتر MOTOR CLOSE DELAY، موتور یک (M1) شروع به بسته شدن می‌کند.

منوهای MOTOR OPEN DELAY و MOTOR CLOSE DELAY برای جلوگیری از برخورد لنگه‌های درب به یکدیگر در کورس باز و بسته شدن در نظر گرفته شده است.

توجه: در حالتی که درب تک لنگه باشد، سیم‌های بازویی باید به ترمینال‌های موتور یک (M1) متصل شود و پارامتر MOTOR 2 OPEN TIME نیز بر روی 0 تنظیم شوند.

اگر لنگه‌های درب پس از بسته شدن بر روی هم قرار نمی‌گیرند، بهتر است تأخیر بسته شدن لنگه‌ها را توسط منوی MOTOR CLOSE DELAY به عدد صفر تغییر دهید تا قابلیت کنترل ترتیب بسته شدن فوق غیرفعال شود.

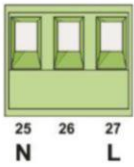

برق شهری (220VAC-50Hz) را به ترمینال‌های L و N برد کنترل متصل نمایید.
پیشنهاد می‌شود یک فیوز مینیاتوری قبل از ولتاژ ورودی به برد کنترل تعبیه نمایید.

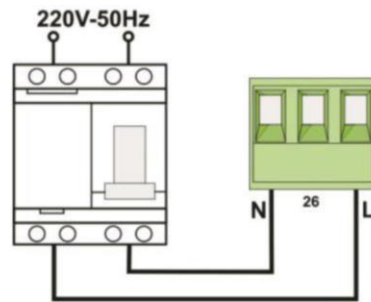

۹-۳. شستی توقف اضطراری (STOP)

برای بالا بردن ضریب ایمنی عملکرد سیستم، امکان نصب شستی توقف اضطراری در این برد کنترل در نظر گرفته شده است. با فشردن این شستی، حرکت درب متوقف خواهد شد.

شستی STOP باید کنتاکت نرمال بسته (NC) داشته باشد و به ترمینال‌های 1 و 5 متصل شود. همچنین منوی STOP را نیز فعال نمایید.

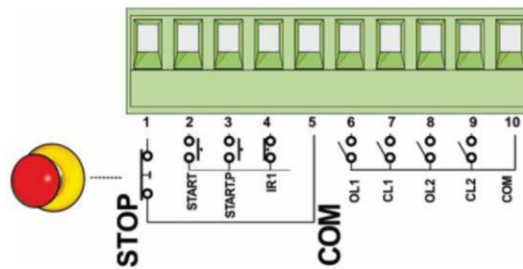

اگر در مدت زمان شمارش معکوس بسته شدن درب این شستی فشرده شود، بسته شدن اتوماتیک درب غیرفعال شده و درب در حالت توقف قرار می‌گیرد. برای بسته شدن درب باید با ریموت به سیستم، فرمان بسته شدن اعمال شود.

۹-۴. شستی فرمان START و START.P

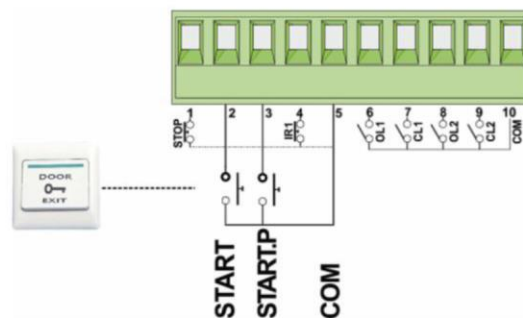

از طریق منوی ACTIVATION INPUT، حالت‌های زیر برای این دو فرمان قابل تنظیم است:

○ حالت STANDARD MODE (حالت پیش‌فرض)

- فرمان ترمینال START: باز و بسته شدن کامل درب
- فرمان ترمینال START.P: نیمه‌باز شدن درب 1 (عابر رو)

○ حالت OPEN – CLOSE

- فرمان ترمینال START: باز شدن کامل درب
- فرمان ترمینال START.P: بسته شدن کامل درب

○ حالت MANNED

- فرمان ترمینال START: باز شدن درب به صورت فشاری
- فرمان ترمینال START.P: بسته شدن درب به صورت فشاری

توجه: در این حالت تا زمانی که شستی و یا دکمه ریموت را نگه‌داشته‌اید، درب حرکت می‌کند و به محض رها کردن شستی و یا دکمه ریموت، حرکت درب متوقف می‌شود.

○ حالت TIMER

با نصب یک رله تایمر این امکان وجود دارد که درب در ساعت‌هایی از شبانه‌روز باز باقی بماند.

- فرمان ترمینال START: باز و بسته شدن کامل درب
- فرمان ترمینال START.P: نیمه‌باز شدن درب (عابرو)

تا زمانی که کنتاکت ترمینال 2 و 5 یا 3 و 5 بسته باقی بماند، درب باز خواهد ماند. با باز شدن این کنتاکت، درب پس از شمارش معکوس بسته شدن اتوماتیک، شروع به بسته شدن خواهد کرد.

توجه: قبل از فعال کردن حالت TIMER، بسته شدن اتوماتیک را توسط منوی AUTO CLOSE فعال و تنظیم نمایید.

رله تایمر را مطابق شکل مقابل به ترمینال START و START.P متصل نمایید.

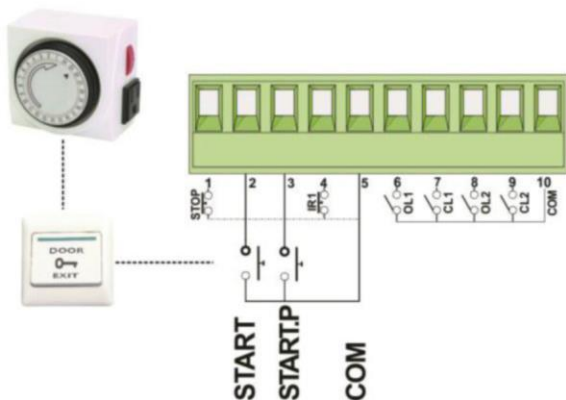

○ حالت Disable

- ترمینال ورودی START و START.P برد غیرفعال شده و فقط از طریق ریموت و مطابق باحالت استاندارد دستگاه عمل خواهد کرد.

فرمان START از طریق دکمه تعریف‌شده ریموت برای ماشین‌رو و فرمان START.P از طریق دکمه تعریف‌شده ریموت برای عابر رو قابل اجرا است.

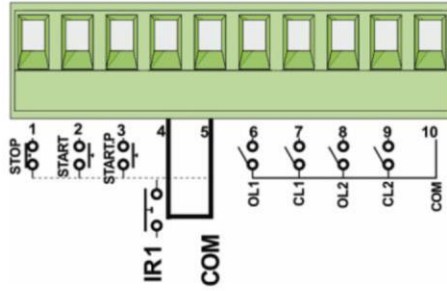

چشمی را با توجه به مطالب زیر می‌توان به مرکز کنترل متصل نمود:

چشمی می‌بایست در قسمت بیرونی درب نصب شود و فقط در هنگام بسته شدن درب فعال است. اگر مانعی مانند اتومیل ارتباط چشمی‌ها را در هنگام بسته شدن درب قطع کند، برد کنترل حرکت درب را بدون وقفه معکوس کرده و درب باز می‌شود. در این حالت از ترمینال IR1 (4) برای نصب چشمی استفاده می‌شود.

نحوه اتصال گیرنده (RX) و فرستنده (TX) چشمی به برد کنترل:

- سیم‌های تغذیه فتوسل را به ترمینال‌های 11 و 12 (24VAC و GND) وصل کنید.
- ترمینال COM و NC چشمی گیرنده (RX) باید به ترمینال‌های 4 و 5 (IR1 و COM) نصب شوند.

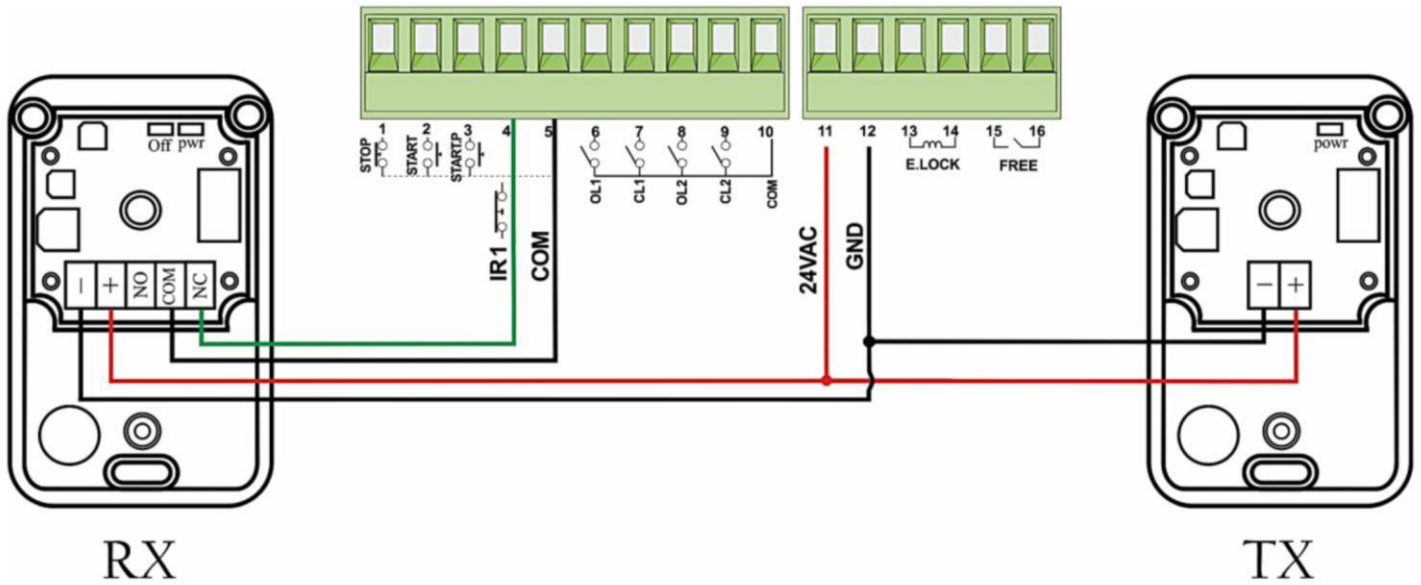

توجه:

- کانکتور 24VAC برای تغذیه چشمی‌ها در نظر گرفته شده است و ولتاژ خروجی این کانکتور توسط فیوز الکترونیکی در برابر اضافه‌بار محافظت می‌شود. در صورت وجود اضافه‌بار LED نشانگر D21 روشن خواهد شد.
- توصیه می‌شود سیم‌های مرتبط با اتصالات چشمی از لوله برقی که برای سیم‌های موتور استفاده شده است، عبور داده نشوند.
- اگر بیش از یک جفت چشمی نصب می‌کنید، چشمی‌ها باید به‌صورت سری به یکدیگر متصل شوند.

۱-۵-۹. غیر فعال کردن موقت چشمی توسط ریموت

در صورت بروز خطا و یا هر مشکلی در عملکرد چشمی، دو دکمه A و B ریموت را به مدت 5 ثانیه نگه دارید تا فلاشر دائم روشن شود، سپس با فشردن دکمه D ریموت می‌توانید چشمی را به مدت 1 دقیقه غیر فعال نمایید. غیر فعال شدن چشمی با دوبار چشمک زدن فلاشر اعلام خواهد شد. پس از گذشت 1 دقیقه، چشمی به صورت اتوماتیک وارد مدار شده و به عملکرد عادی خود باز خواهد گشت.

۶-۹. تنظیم انتهای کورس حرکتی توسط میکرو سوئیچ

میکرو سوئیچ طبق توضیحات زیر به برد کنترل نصب می‌شود. توجه داشته باشید که نوع لیمیت سوئیچ استفاده شده در موتور را می‌توان از طریق منوی مربوطه انتخاب و تنظیم کرد.

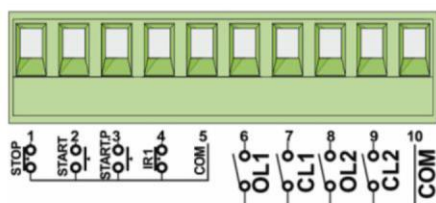

- ترمینال OL1 (6 و 10): میکرو سوئیچ انتهای کورس باز شدن موتور 1
- ترمینال CL1 (7 و 10): میکرو سوئیچ انتهای کورس بسته شدن موتور 1
- ترمینال OL2 (8 و 10): میکرو سوئیچ انتهای کورس باز شدن موتور 2
- ترمینال CL2 (9 و 10): میکرو سوئیچ انتهای کورس بسته شدن موتور 2

۷-۹. فلاشر

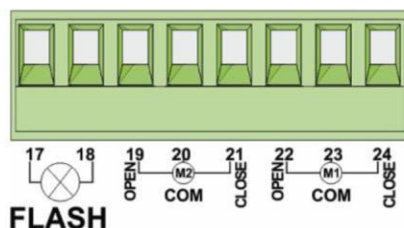

ترمینال 17 و 18 برای نصب فلاشر در نظر گرفته شده است. این فلاشر جهت ایمنی بیشتر و اعلام هشدار، در هنگام باز و بسته شدن درب عمل خواهد کرد. با توجه به منوی BLINKING می‌توان خروجی این ترمینال را تنظیم کرد. در صورتی که BLINKING در حالت YES باشد مدار فلاشر روی برد فعال شده و کافی است به خروجی ترمینال یک لامپ 220 ولت متصل نمایید.

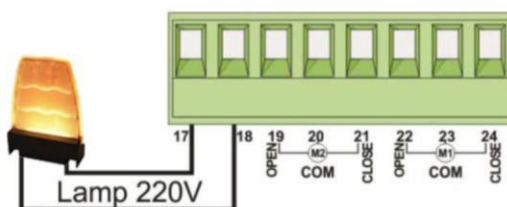

در صورتی که BLINKING در حالت NO باشد خروجی فلاشر ولتاژ 220 ولت ثابت خواهد شد.

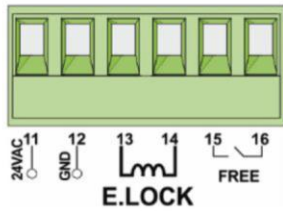

سیم‌های قفل برقی را به ترمینال‌های 13 و 14 متصل نمایید.

توجه: قفل مورد نظر باید 12V باشد.

از طریق منوی LOCK TIME و LOCK ADV TIME می‌توانید زمان تحریک بوبین قفل را مدیریت نمایید. دو منوی REVERSE STROKE و LOCK LATCH TIME برای آزاد شدن راحت‌تر قفل و چفت شدن مطمئن‌تر زبانه قفل در نظر گرفته شده‌اند. برای آشنایی بیشتر با این منوها به بخش "منوی FULL PARAMETERS" مراجعه کنید.

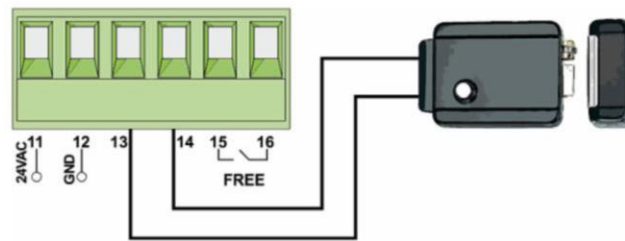

• قابلیت آزاد شدن راحت‌تر زبانه قفل (REVERSE STROKE):

در صورتی که این قابلیت فعال شود، قبل از باز شدن درب، موتورها در جهت بسته شدن حرکت کرده و پس از آزاد شدن زبانه قفل، لنگه‌های درب در جهت باز شدن شروع به حرکت می‌کنند.

• قابلیت چفت شدن (LOCK LATCH TIME):

در صورتی که این قابلیت فعال شود، پس از اتمام محدوده سرعت آهسته در انتهای کورس بسته شدن، موتورها با سرعت عادی به درب فشار می‌آورند تا زبانه قفل راحت‌تر چفت شود.

۹-۹. رله آزاد

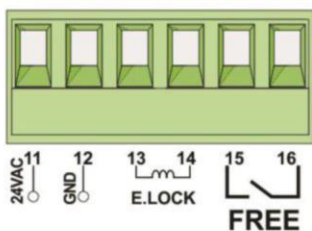

ترمینال FREE (15 و 16)، پایه‌های NO و COM رله آزاد مرکز کنترل برزی هستند. با توجه به نوع نیاز می‌توان این رله را در حالت و زمان دلخواه، با توجه به توضیحات زیر تنظیم نمود.

FREE RELAY MODE: رله را می‌توان در دو حالت MOMENTARY و LIGHT تنظیم نمود.

• MOMENTARY: با فشردن دکمه ریموت، رله فعال شده و پس از سپری شدن زمان تنظیم شده، غیرفعال خواهد شد.

• LIGHT: این MODE برای تنظیم رله در حالت ON/OFF است که با فشردن دکمه ریموت، رله فعال شده و با فشردن مجدد دکمه ریموت، غیرفعال خواهد شد. اگر رله را فعال کرده و فرمانی برای غیرفعال کردن ارسال نشود، پس از سپری شدن زمان تنظیم شده، رله خاموش خواهد شد.

FREE RELAY TIME: زمان عملکرد رله بین 1 ثانیه تا 4 دقیقه قابل تنظیم است.

توجه: دکمه C ریموت برای کنترل رله آزاد در نظر گرفته شده است.

۱۰. مشخصات مرکز کنترل

مرکز کنترل چندکاره برزی، قابل نصب روی درب‌های دو لنگه و تک لنگه بازویی و درب‌های ریلی است. با چهار دکمه A، B، C و D می‌توان پارامترهای عملکردی جک‌ها را بنابر نیاز برنامه‌ریزی نمود. دو دکمه C و D به ترتیب جهت زیاد و کم کردن یا برای تائید و متفی کردن موضوعات مختلف منوها به کار می‌روند. این مرکز دارای یک نمایشگر LCD است که پیغام‌های خطا، پارامترها و مقادیر پارامترها را نشان می‌دهد.

۱-۱۰. آشنایی کلی با منوها و دکمه‌های مرکز کنترل

مرکز کنترل برزی دارای 8 منوی اصلی است. هرکدام از این منوها دارای پارامترهای مختلفی برای انجام تنظیمات موردنظر هستند که در ادامه توضیح داده شده‌اند.

۱. SHORT PARAMETERS
۲. FULL PARAMETERS
۳. REMOTE
۴. DEFAULT
۵. SEQ PROGRAMMING
۶. COUNTER
۷. PASSWORD
۸. CONTRAST

۱-۱-۱۰. نحوه استفاده از دکمه A و B

برای ورود به لیست منوها، دکمه A روی مرکز کنترل را فشار دهید. با هر بار فشردن دکمه A یکی از منوهای اصلی نمایش داده خواهد شد. به‌عنوان مثال برای رسیدن به منوی REMOTE که سومین منو است باید دکمه A سه مرتبه فشرده شود تا آیکون و نام این منو نمایش داده شود.

پس از رسیدن به منوی موردنظر با فشردن دکمه B مرکز کنترل، پارامترهای موجود در آن منو نمایش داده خواهد شد. برای حرکت بین پارامترها از دکمه A و B استفاده نمایید. با فشردن دکمه B گزینه بعدی و با فشردن دکمه A گزینه قبلی نمایش داده خواهد شد.

۲-۱-۱۰. نحوه استفاده از دکمه C و D

برای افزایش مقادیر، تائید یا Yes کردن دکمه C و برای کاهش مقادیر، متفی یا NO کردن آن دکمه D را فشار دهید.



این منو شامل 22 پارامتر اصلی تنظیم عملکرد موتور است. این پارامترها چکیده‌ای از پارامترهای قابل تنظیم مرکز کنترل برزی است که برای راحتی کاربران و همراهان همیشگی شرکت برزی تنظیم و آماده شده است. با توجه به جدول زیر و توضیحات هر پارامتر می‌توان تنظیمات دلخواه را برای راه‌اندازی مناسب موتورها انجام داد.

DEFAULT	توضیحات	مقادیر	SHORT PARAMETERS
21.0"	زمان کل کارکرد موتور 1 در کورس باز شدن درب (زمان حرکت با سرعت اولیه+زمان حرکت سرعت آهسته)	0" – 2'	MOTOR 1 OPEN TIME
7.0"	زمان حرکت موتور 1 با سرعت آهسته در کورس باز شو	0" – 2'	MOTOR 1 OPEN DEC TIME
22.0"	زمان کل کارکرد موتور 1 در کورس بسته شدن درب (زمان حرکت با سرعت اولیه+زمان حرکت سرعت آهسته)	0" – 2'	MOTOR 1 CLOSE TIME
7.0"	زمان حرکت موتور 1 با سرعت آهسته در کورس بسته شو	0" – 2'	MOTOR 1 CLOSE DEC TIME
21.0"	زمان کل کارکرد موتور 2 در کورس باز شدن درب (زمان حرکت با سرعت اولیه+زمان حرکت سرعت آهسته)	0" – 2'	MOTOR 2 OPEN TIME
7.0"	زمان حرکت موتور 2 با سرعت آهسته در کورس باز شو	0" – 2'	MOTOR 2 OPEN DEC TIME
22.0"	زمان کل کارکرد موتور 2 در کورس بسته شدن درب (زمان حرکت با سرعت اولیه+زمان حرکت سرعت آهسته)	0" – 2'	MOTOR 2 CLOSE TIME
7.0"	زمان حرکت موتور 2 با سرعت آهسته در کورس بسته شو	0" – 2'	MOTOR 2 CLOSE DEC TIME
6.0"	زمان کارکرد موتور 1 در کورس باز شدن عابر رو	0" – 2'	PARTIAL OPEN TIME
7.0"	زمان کارکرد موتور 1 در کورس بسته شدن عابر رو	0" – 2'	PARTIAL CLOSE TIME
1.0"	تأخیر باز شدن لنگه درب 2 نسبت به لنگه درب 1 برای جلوگیری از برخورد لنگه درب‌ها در شروع باز شدن، لنگه درب 1 باید قبل از لنگه 2 باز شود. توسط این منو می‌توانید تأخیر باز شدن موتور 2 را تنظیم نمایید. توجه: اگر این زمان را صفر در نظر بگیرید، ترتیب بسته شدن لنگه درب‌ها دچار اختلال خواهد شد.	0" – 2'	MOTOR OPEN DELAY
3.0"	تأخیر بسته شدن لنگه درب 1 نسبت به لنگه درب 2 برای جلوگیری از برخورد لنگه درب‌ها در کورس بسته شو، لنگه 1 باید بعد از لنگه 2 بسته شود. توسط این منو می‌توانید تأخیر بسته شدن درب 1 را تنظیم نمایید.	0" – 2'	MOTOR CLOSE DELAY
60%	قدرت موتور 1 عدد تنظیم شده، درصدی از حداکثر نیروی موتور 1 است. توجه: در صورت استفاده از جک‌های هیدرولیک قدرت موتور را 100% کنید.	30%–100%	MOTOR 1 TORQUE
60%	قدرت موتور 2 عدد تنظیم شده، درصدی از حداکثر نیروی موتور 2 است. توجه: در صورت استفاده از جک‌های هیدرولیک قدرت موتور را 100% کنید.	30%–100%	MOTOR 2 TORQUE
100%	قدرت موتور در حرکت سرعت آهسته عدد تنظیم شده، درصدی از حداکثر نیروی موتورهای 1 و 2 در سرعت آهسته است.	30%–100%	M DECELERATION TORQUE

DEFAULT	توضیحات	مقادیر	SHORT PARAMETERS
PAUSE	اگر درب در حال باز شدن باشد و فرمانی توسط ریموت و یا شستی صادر شود، سیستم با توجه به حالت تنظیم شده برای این منو عکس العمل نشان خواهد داد.		START IN OPEN
	حرکت درب متوقف شده و زمان بسته شدن اتوماتیک فعال می شود.	PAUSE	
	برد کنترل فرمان دریافتی را قبول نکرده و باز شدن درب تا انتهای مسیر ادامه خواهد داشت.	IGNOR	
OPEN	اگر درب در حال بسته شدن باشد و فرمانی توسط ریموت و یا شستی صادر شود، سیستم با توجه به حالت تنظیم شده برای این منو عکس العمل نشان خواهد داد.		START IN CLOSE
	حرکت درب متوقف خواهد شد.	STOP	
	حرکت درب سریعاً معکوس شده و درب باز می شود.	OPEN	
CLOSE	اگر درب در حالت توقف موقت باشد و فرمانی توسط ریموت و یا شستی صادر شود، سیستم با توجه به حالت تنظیم شده برای این منو عکس العمل نشان خواهد داد.		START IN PAUSE
	با دریافت فرمان درب شروع به بسته شدن می کند.	CLOSE	
	درب در حالت توقف باقی می ماند.	STOP	
	برد کنترل فرمان دریافتی را قبول نخواهد کرد.	IGNOR	
CLOSING PHASE	تنظیمات فتوسل (چشمی الکترونیکی)		IR
	چشمی فقط در کورس بسته شدن درب فعال است.	CLOSING PHASE	
	چشمی هم در کورس باز و هم در کورس بسته شدن درب فعال است.	EVER ACTIVR	
	خروجی ترمینال IR1 غیرفعال خواهد شد.	DISABLE	
20.0"	بسته شدن اتوماتیک درب		AUTO CLOSE
	پس از اتمام زمان تنظیم شده در این منو، درب به طور اتوماتیک شروع به بسته شدن خواهد کرد.	0"- 2'	
0.2"	مدت زمان تشخیص مانع		OBSTACLE TIME
	مدت زمان تحت فشار بودن درب برای تشخیص برخورد با مانع را می توان با استفاده از این گزینه تنظیم کرد.	0.1"- 1"	
5	حساسیت سنسور تشخیص مانع		OBSTACLE SENSITIVITY
	توسط این منو میزان حساسیت سنسور برخورد با مانع قابل تنظیم است.	0- 10	
	مرحله پایانی و ذخیره سازی تنظیمات انجام شده		EXIT SAVE CHANGE?
	این گزینه برای خروج از محیط منو و ذخیره کردن تنظیمات انجام شده است. در صورت ذخیره نکردن آن ها، با خروج از منو تمام تنظیمات پاک خواهند شد.		
	تنظیمات ذخیره شده و از محیط منو خارج می شوید.	C:YES	
	تنظیمات ذخیره نشده و از محیط منو خارج می شوید.	D:NO	

این منو دارای 44 پارامتر می‌باشد که شامل تمامی پارامترهای قابل تنظیم برای عملکرد موتور است. برای آشنایی بیشتر با این پارامترها و قابلیت‌های آن به جدول ذیل توجه نمایید.

DEFAULT	توضیحات	مقادیر	FULL PARAMETERS
21.0"	زمان کل کارکرد موتور 1 در کورس باز شدن درب (زمان حرکت با سرعت اولیه+زمان حرکت سرعت آهسته)	0" – 2'	MOTOR 1 OPEN TIME
7.0"	زمان حرکت موتور 1 با سرعت آهسته در کورس بازشو	0" – 2'	MOTOR 1 OPEN DEC TIME
22.0"	زمان کل کارکرد موتور 1 در کورس بسته شدن درب (زمان حرکت با سرعت اولیه+زمان حرکت سرعت آهسته)	0" – 2'	MOTOR 1 CLOSE TIME
7.0"	زمان حرکت موتور 1 با سرعت آهسته در کورس بسته شو	0" – 2'	MOTOR 1 CLOSE DEC TIME
21.0"	زمان کل کارکرد موتور 2 در کورس باز شدن درب (زمان حرکت با سرعت اولیه+زمان حرکت سرعت آهسته)	0" – 2'	MOTOR 2 OPEN TIME
7.0"	زمان حرکت موتور 2 با سرعت آهسته در کورس بازشو	0" – 2'	MOTOR 2 OPEN DEC TIME
22.0"	زمان کل کارکرد موتور 2 در کورس بسته شدن درب (زمان حرکت با سرعت اولیه+زمان حرکت سرعت آهسته)	0" – 2'	MOTOR 2 CLOSE TIME
7.0"	زمان حرکت موتور 2 با سرعت آهسته در کورس بسته شو	0" – 2'	MOTOR 2 CLOSE DEC TIME
6.0"	زمان کارکرد موتور 1 در کورس باز شدن عابر رو	0" – 2'	PARTIAL OPEN TIME
7.0"	زمان کارکرد موتور 1 در کورس بسته شدن عابر رو	0" – 2'	PARTIAL CLOSE TIME
1.0"	زمان کارکرد موتور M2 در کورس بسته شدن در وضعیت فرمان عابر رو زمانی که لنگه درب 1 توسط فرمان نفر رو در حال باز شدن است، ممکن است لنگه درب 2 مقداری در جهت بازشو حرکت کند. در این شرایط زمانی که لنگه درب 1 در هنگام بسته شدن به لنگه درب 2 می‌رسد، به این لنگه برخورد کرده و این امکان وجود دارد که پس از اتمام زمان کارکرد موتور M1، لنگه درب‌ها به‌طور کامل بسته نشود. برای رفع این مشکل، در ثانیه‌های پایانی کورس بسته شدن و به میزان زمان تنظیم‌شده در این منو، کمی نیرو توسط موتور M2 در جهت بسته شدن به لنگه درب 2 وارد خواهد شد.	0" – 2'	PARTIAL MOTOR 2 CLOSE TIME
1.0"	تأخیر باز شدن لنگه درب 2 نسبت به لنگه درب 1 برای جلوگیری از برخورد لنگه درب‌ها در شروع باز شدن، لنگه درب 2 باید قبل از لنگه 2 باز شود. توسط این منو می‌توانید تأخیر باز شدن موتور 2 را تنظیم نمایید. توجه: اگر این زمان را صفر در نظر بگیرید، ترتیب بسته شدن لنگه درب‌ها دچار اختلال خواهد شد.	0" – 2'	MOTOR OPEN DELAY
3.0"	تأخیر بسته شدن لنگه درب 1 نسبت به لنگه درب 2 برای جلوگیری از برخورد لنگه درب‌ها در کورس بسته شدن، لنگه درب 1 باید بعد از لنگه 2 بسته شود. توسط این منو می‌توانید تأخیر بسته شدن درب 1 را تنظیم نمایید.	0" – 2'	MOTOR CLOSE DELAY
60%	قدرت موتور 1 عدد تنظیم‌شده، درصدی از حداکثر نیروی موتور 1 می‌باشد. توجه: در صورت استفاده از جک‌های هیدرولیک قدرت موتور را 100% کنید.	30%–100%	MOTOR 1 TORQUE

DEFAULT	توضیحات	مقادیر	FULL PARAMETERS
60%	قدرت موتور 2 عدد تنظیم شده، درصدی از حداکثر نیروی موتور 2 می باشد. توجه: در صورت استفاده از جک های هیدرولیک قدرت موتور را 100% کنید.	30%–100%	MOTOR 2 TORQUE
100%	قدرت موتور در حرکت سرعت آهسته عدد تنظیم شده، درصدی از حداکثر نیروی موتورهای 1 و 2 در سرعت آهسته است.	30%–100%	M DECELERATION TORQUE
DISABLE	در شروع حرکت درب از حالت سکون، موتورها باید بر اینرسی سکون غلبه نمایند. اگر درب نسبتاً سنگین باشد، این امکان وجود دارد که موتورها نتوانند درب را حرکت دهند. در صورتی که این منو را فعال کنید، در 2 ثانیه اولیه حرکت هر موتور برد کنترل مقادیر تنظیم شده منوهای M1 TORQUE و M2 TORQUE را در نظر نگرفته و موتورها را با حداکثر توان راه اندازی می کند.		MOTOR HEAVY START
	این قابلیت غیر فعال است.	DISABLE	
	این قابلیت فعال است.	ENABLE	
ENABLE	با فعال کردن این منو، افزایش توان موتورها از صفر تا میزان تنظیم شده در منوهای M1 TORQUE، M2 TORQUE و M HEAVY START با یک شیب ملایم افزایش خواهد یافت تا از اعمال شوک شروع حرکت به موتورها جلوگیری شده و طول عمر موتورها افزایش یابد.		MOTOR SOFT START
	این قابلیت غیر فعال است.	DISABLE	
	این قابلیت فعال است.	ENABLE	
DISABLE	مدت زمان تحریک بوبین قفل قبل از باز شدن لنگه های درب، برد کنترل بوبین قفل را به میزان تنظیم شده در این منو تحریک می کند تا زبانه قفل آزاد شود.	0" – 2'	LOCK TIME
	اگر قفل نصب نمی کنید، این منو را DISABLE کنید.	DISABLE	
STANDARD	تنظیم فرکانس تحریک بوبین قفل (برای کاهش صدای عملکرد قفل) بوبین قفل با فرکانس 50 هرتز تحریک شود.	STANDARD	LOCK MODE
	بوبین قفل با فرکانس 140 هرتز تحریک شود.	SILENT	
0.0"	زودتر فعال شدن قفل نسبت به شروع حرکت موتورها در مدتی که بوبین قفل در حال تحریک شدن است، موتورها به میزان زمان تنظیم شده در این منو مکث می کنند تا زبانه راحت تر آزاد شود. اگر زمان تنظیم شده در LOCK TIME از زمان تنظیم شده در LOCK TIME باشد، موتورها قبل از اتمام زمان تحریک قفل، شروع به حرکت می کنند.	0" – 2'	LOCK ADVANCED TIME
	اگر قفل نصب نمی کنید، این منو را DISABLE کنید.	DISABLE	
DISABLE	زمان فشار معکوس موتورها با فعال کردن این قابلیت، قبل از تحریک شدن بوبین قفل، ابتدا موتورها در جهت بسته شدن درب حرکت کرده، سپس بوبین قفل تحریک می شود. در این حالت زبانه قفل راحت تر آزاد خواهد شد.	0" – 5"	REVERS STROKE
	این قابلیت غیر فعال است.	DISABLE	

DEFAULT	توضیحات	مقادیر	FULL PARAMETERS
DISABLE	فشار جکها به درب برای جفت شدن زبانه قفل به علت وجود محدوده سرعت آهسته موتورها، احتمال دارد به دلیل سرعت آهسته درب، زبانه قفل به خوبی چفت نشود. برای رفع این مشکل، پس از اتمام محدوده سرعت آهسته، جکها به میزان زمان تنظیم شده در این منو و با سرعت عادی به درب فشار می‌آورند تا زبانه قفل چفت شود.	0" – 5"	LOCK LATCH TIME
	اگر قفل نصب نمی‌کنید و یا سرعت آهسته را غیرفعال کرده‌اید، این منو را DISABLE کنید.	DISABLE	
DISABLE	چشمک زدن فلاشر قبل از شروع باز شدن درب فلاشر به میزان زمان تنظیم شده برای این منو، قبل از شروع حرکت دربها، شروع به چشمک زدن خواهد کرد.	0" – 2'	OPENING PRE BLINK
	این قابلیت غیرفعال است.	DISABLE	
DISABLE	چشمک زدن فلاشر قبل از شروع بسته شدن درب فلاشر به میزان زمان تنظیم شده برای این منو، قبل از بسته شدن دربها، شروع به چشمک زدن خواهد کرد.	0" – 2'	CLOSING PRE BLINK
	این قابلیت غیرفعال است.	DISABLE	
ENABLE	چشمک زدن فلاشر در مدت زمان بسته شدن اتوماتیک درب فلاشر در مدت زمان شمارش معکوس برای بسته شدن اتوماتیک درب نیز فلاشر می‌زند.	DISABLE	BLINK IN PAUSE
		ENABLE	
ENABLE	تنظیمات کانکتور خروجی فلاشر در صورت فعال کردن این گزینه فلاشر مدار فعال شده و فقط کافی است یک لامپ 220 به ترمینال خروجی فلاشر (FLASH) نصب گردد.	ENABLE	BLINKING
		در صورتی که از لامپ فلاشر دار استفاده می‌کنید این گزینه را در حالت DISABLE قرار دهید. در این حالت ترمینال خروجی فلاشر (FLASH) ولتاژ ثابت 220 خواهد داشت.	
STANDARD	تنظیم فرمان شستی‌های START و START.P (برای اطلاعات بیشتر به بخش شستی فرمان START و START.P مراجعه شود)		ACTIVATION INPUT
	حالت استاندارد فعال است.	STANDARD	
	حالت تایمر فعال است.	TIMER	
	حالت MANNED فعال است.	MANNED	
	فرمان باز و بسته شدن مجزا	OPEN/CLOSE	
ترمینال ورودی START برد غیرفعال شده و فقط از طریق ریموت و مطابق باحالت استاندارد دستگاه عمل خواهد کرد.	DISABLE		
PAUSE	اگر درب در حال باز شدن باشد و فرمانی توسط ریموت و یا شستی صادر شود، سیستم با توجه به حالت تنظیم شده برای این منو عکس‌العمل نشان خواهد داد.		START IN OPEN
	حرکت درب متوقف شده و زمان بسته شدن اتوماتیک فعال می‌شود.	PAUSE	
	برد کنترل فرمان دریافتی را قبول نکرده و باز شدن درب تا انتهای مسیر ادامه خواهد داشت.	IGNOR	
	حرکت درب سریعاً معکوس شده و درب بسته می‌شود.	CLOSE	

DEFAULT	توضیحات	مقادیر	FULL PARAMETERS
OPEN	اگر درب در حال بسته شدن باشد و فرمانی توسط ریموت و یا شستی صادر شود، سیستم با توجه به حالت تنظیم شده برای این منو عکس العمل نشان خواهد داد.		START IN CLOSE
	حرکت درب متوقف خواهد شد.	STOP	
	حرکت درب سریعاً معکوس شده و درب باز می شود.	OPEN	
CLOSE	اگر درب در حالت توقف موقت باشد و فرمانی توسط ریموت و یا شستی صادر شود، سیستم با توجه به حالت تنظیم شده برای این منو عکس العمل نشان خواهد داد.		START IN PAUSE
	با دریافت فرمان، درب شروع به بسته شدن می کند.	CLOSE	
	با دریافت فرمان، درب در حالت توقف باقی می ماند.	STOP	
	برد کنترل فرمان دریافتی را قبول نخواهد کرد.	IGNOR	
	شمارشگر زمان بسته شدن اتوماتیک تمدید می شود.	PAUSE	
DISABLE	تنظیمات فرمان شستی STOP		STOP INPUT
	شستی فرمان STOP غیر فعال است.	DISABLE	
	فرمان STOP حرکت درب را متوقف می کند. درب با فرمان START بعدی، به حرکت خود ادامه می دهد.	STOP CONTINUE	
	فرمان STOP حرکت درب را متوقف می کند. با فرمان START بعدی، حرکت درب معکوس خواهد شد.	STOP REVERSE	
CLOSING PHASE	تنظیمات فتوسل (چشمی الکترونیکی)		IR
	چشمی فقط در کورس بسته شدن درب فعال می باشد.	CLOSING PHASE	
	چشمی هم در کورس باز و هم در کورس بسته شدن درب فعال می باشد.	EVER ACTIVR	
	خروجی ترمینال IR1 غیر فعال خواهد شد.	DISABLE	
20.0"	بسته شدن اتوماتیک درب		AUTO CLOSE
	پس از اتمام زمان تنظیم شده در این منو، درب به طور اتوماتیک شروع به بسته شدن خواهد کرد.	0" - 2'	
	بسته شدن اتوماتیک غیر فعال می شود.	DISABLE	
2.5"	بسته شدن سریع درب پس از عبور از میان چشمی ها		FAST CLOSE
	اگر در وضعیت شمارش معکوس برای بسته شدن اتوماتیک، جسم متحرکی مانند اتومیل به طور کامل از بین چشمی ها عبور کند، برد کنترل زمان تنظیم شده برای این منو را به جای زمان بسته شدن اتوماتیک در نظر خواهد گرفت. پس از اتمام زمان تنظیم شده، درب به صورت اتوماتیک بسته خواهد شد.	0" - 7"	
	این قابلیت غیر فعال است و برای بسته شدن اتوماتیک درب، زمان تنظیم شده منوی AUTO CLOSE در نظر گرفته خواهد شد.	DISABLE	
DISABLE	توقف و فعال شدن زمان بسته شدن اتوماتیک درب پس از عبور از میان چشمی ها		PAUSE ON TRANSIT
	پس از عبور کامل جسم متحرک از بین چشمی، حرکت درب متوقف شده و پس از اتمام شمارش معکوس تنظیم شده در منوی FAST CLOSE، درب شروع به بسته شدن می کند.		
	این قابلیت غیر فعال است.	DISABLE	
	این قابلیت فعال است.	ENABLE	

DEFAULT	توضیحات	مقادیر	FULL PARAMETERS
DISABLE	تنظیم لیمیت سوئیچ‌ها		LIMIT SWITCH
	لیمیت سوئیچ غیر فعال است.	DISABLE	
	لیمیت سوئیچ‌ها برای قطع جریان موتورها و توقف درب مورد استفاده قرار می‌گیرند.	END OF COURSE	
	لیمیت سوئیچ‌ها برای تنظیم شروع محدوده سرعت آهسته مورد استفاده قرار می‌گیرند.	SLOW DOWN	
NORMAL OPEN	تنظیم نوع کنتاکت لیمیت سوئیچ استفاده شده در موتور		LIMIT SWITCH CONTACT
	این نوع لیمیت سوئیچ در حالت عادی باز بوده و با عمل کردن، کنتکت آن بسته خواهد شد.	NORMAL OPEN	
	این نوع لیمیت سوئیچ در حالت عادی بسته بوده و با عمل کردن، کنتکت آن باز خواهد شد.	NORMAL CLOSE	
MOMENTARY	تنظیم نحوه عملکرد رله آزاد		FREE RELAY MODE
	تنظیم رله آزاد در حالت روشن - خاموش در صورت تنظیم رله در حالت LIGHT، با فشردن دکمه C ریموت، رله فعال شده و با فشردن مجدد همان دکمه رله غیرفعال خواهد شد.	LIGHT	
	تنظیم رله آزاد در حالت لحظه‌ای در صورت تنظیم رله در حالت MOMENTARY، با فشردن دکمه C ریموت، رله فعال شده و با اتمام زمان تنظیم شده در منوی FREE RELAY TIME رله غیرفعال خواهد شد.	MOMENTARY	
DISABLE	تنظیم زمان عملکرد رله آزاد	0" - 4'	FREE RELAY TIME
	زمان رله بین 1 ثانیه تا 4 دقیقه قابل تنظیم است. در صورت عدم تمایل به استفاده از رله آزاد این گزینه را غیرفعال کنید.	DISABLE	
DISABLE	حداکثر زمان غیرفعال بودن جک	0h - 8h	GATE QUISCENT
	فشار پشت درب در برخی از جک‌ها (به‌خصوص جک‌های هیدرولیکی) پس از چند ساعت متوقف بودن درب کاهش می‌یابد. با توجه به حداکثر زمان غیرفعال بودن جک‌ها، این منو را تنظیم نموده تا پس از سپری شدن زمان تنظیم شده موتور، جک‌ها به مدت 10 ثانیه در جهت بسته شدن فعال شده و فشار پشت درب را احیا کنند. در صورت عدم نیاز این گزینه را غیرفعال کنید.	DISABLE	

DEFAULT	توضیحات	مقادیر	FULL PARAMETERS
1.0"	<p>ضد لغزش</p> <p>وقتی درب در حال باز یا بسته شدن باشد و فرمان ریموت، شستی یا چشمی حرکت درب را متوقف کند، زمان تنظیم شده برای حرکت در جهت مخالف بیش از اندازه خواهد بود؛ بنابراین برد کنترل زمان صحیح را محاسبه کرده و فقط به میزان مورد نیاز برای برگشت مسیر طی شده، زمان برای موتورها در نظر گرفته خواهد شد.</p> <p>در بعضی موارد مخصوصاً زمانی که دربها سنگین باشند، در لحظه ای که فرمان توقف صادر می شود، جریان موتورها قطع می شود ولی درب به دلیل سنگینی مقداری اضافه در جهت حرکت قبل از فرمان توقف حرکت می کند.</p> <p>محاسبه زمان مورد نیاز برای این حرکت اضافه توسط برد کنترل امکان پذیر نیست؛ بنابراین موتورها به میزان مورد نیاز برای تکمیل کورس باز یا بسته شدن حرکت نمی کنند.</p> <p>برای رفع این مشکل زمانی به عنوان زمان Anti Skid توسط برد کنترل در نظر گرفته می شود تا به زمان محاسبه شده، اضافه شده و کورس حرکتی درب تکمیل گردد.</p> <p>اخطار: در صورتی که این قابلیت غیر فعال شود، انتهای کورس باز و بسته شدن با برخورد به انتهای کورس و یا تشخیص هر مانعی، تشخیص داده خواهد شد. توجه داشته باشید که در این حالت مرکز کنترل سرعت آهسته نخواهد رفت.</p>	0"- 30"	ANTI SKID
	این قابلیت غیر فعال است.	DISABLE	
0.2"	<p>مدت زمان تشخیص مانع</p> <p>مدت زمان تحت فشار بودن درب برای تشخیص برخورد با مانع را می توان با استفاده از این گزینه تنظیم کرد.</p>	0.1"- 1"	OBSTACLE TIME
5	<p>حساسیت سنسور تشخیص مانع</p> <p>توسط این منو میزان حساسیت سنسور برخورد با مانع قابل تنظیم می باشد.</p>	0- 10	OBSTACLE SENSITIVITY
	سیستم تشخیص برخورد با مانع غیر فعال می شود.	DISABLE	
	<p>مرحله پایانی و ذخیره سازی تنظیمات انجام شده</p> <p>این گزینه برای خروج از محیط منو و ذخیره کردن تنظیمات انجام شده است. در صورت ذخیره نکردن آنها، با خروج از منو تمام تنظیمات پاک خواهند شد.</p>		EXIT SAVE CHANGE?
	تنظیمات ذخیره شده و از محیط منو خارج می شوید.	C:YES	
	تنظیمات ذخیره نشده و از محیط منو خارج می شوید.	D:NO	



این منو جهت تعیین نوع ریموت، کد دهی و پاک کردن ریموت است. با سه بار فشردن دکمه A به این منو رسیده و با فشردن دکمه B زیر منوهای تنظیمات ریموت نمایش داده می‌شوند. در ابتدا نوع ریموت را با فشردن دکمه‌های C و D مرکز کنترل (دکمه C جهت کار با ریموت لرنینگ و دکمه D برای کار با ریموت هاپینگ) انتخاب کنید. پس از انتخاب نوع ریموت، با فشردن دکمه B مرکز کنترل می‌توان به سایر گزینه‌ها برای کد دهی، حذف ریموت و ... دسترسی یافت.

توجه: در حالت پیش‌فرض نوع ریموت لرنینگ است.

توضیحات	مقدار	REMOTE
نوع ریموت از نظر لرنینگ یا هاپینگ بودن را می‌توان در این گزینه تعیین کرد.		REMOTE TYPE
مرکز کنترل با ریموت لرنینگ گلدن گیت عمل خواهد کرد.	C: LEARNING	
مرکز کنترل با ریموت هاپینگ گلدن گیت عمل خواهد کرد.	D: HOPPING	
کد دهی ریموت درب ماشین‌رو هرکدام از دکمه‌های ریموت را می‌توان به‌دلخواه برای عملکرد باز شوی کامل (دو لنگه) تعریف کرد.		NEW REMOTE CAR
کد دهی ریموت درب عابر رو هرکدام از دکمه‌های ریموت را می‌توان به‌دلخواه برای عملکرد عابر رو (تک لنگه) تعریف کرد.		NEW REMOTE PED
غیر فعال کردن ریموت (افراد بدحساب) برای غیر فعال کردن یک یا چند ریموت، دکمه ریموت موردنظر را فشرده یا شماره ریموت ثبت‌شده را به کمک دکمه D مرکز کنترل انتخاب کرده، سپس دکمه C مرکز را فشار دهید.		DISABLE REMOTE
فعال کردن ریموت غیر فعال برای فعال کردن ریموت‌های غیر فعال شده، دکمه ریموت موردنظر را فشرده یا شماره ریموت ثبت‌شده را به کمک دکمه D مرکز کنترل انتخاب کرده، سپس دکمه C مرکز را فشار دهید.		ENABLE REMOTE
حذف یک ریموت دکمه ریموت موردنظر را فشرده یا شماره ریموت ثبت‌شده را به کمک دکمه D مرکز کنترل پیدا کرده، سپس دکمه C مرکز را فشار دهید.		ERASE 1 REMOTE
پاک کردن تمام ریموت‌ها از حافظه دستگاه جهت تائید پاک کردن حافظه دکمه C روی مرکز را فشار دهید. در صورت عدم تمایل به حذف ریموت‌ها دکمه D مرکز را فشار دهید.	C: YES D: NO	ERASE ALL
فعال یا غیر فعال کردن تنظیمات ریموت MASTER فعال کردن ریموت MASTER غیر فعال کردن ریموت MASTER	C: ENABLE D: DISABLE	LEARN REMOTE BY MASTER

برای خروج از منوی REMOTE دکمه A مرکز کنترل را فشار دهید.

۱۴. کددهی ریموت از راه دور با استفاده از ریموت MASTER

اولین ریموتی که به دستگاه کد شود و شماره 1 ریموت را به خود اختصاص دهد، در مرکز کنترل برزی به عنوان ریموت MASTER در نظر گرفته خواهد شد.
توجه:

جهت استفاده از امکانات ریموت MASTER، از منوی REMOTE گزینه LEARN REMOTE BY MASTER را در حالت ENABLE قرار دهید.

با فعال سازی ریموت MASTER می توان از قابلیت کاربردی، کد دهی ریموت از راه دور استفاده نمود.

۱-۱۴. نحوه کددهی ریموت جدید با استفاده از ریموت MASTER

دو دکمه A و B ریموت MASTER را به مدت 5 ثانیه فشرده و نگه دارید، فلاشر دائم روشن شده تا ورود به منوی تنظیمات را اعلام نماید.

دکمه C را فشار دهید تا وارد منوی کد دهی ریموت از راه دور شوید. با دو دکمه A و B می توان ماشین رو یا عابرو بودن دکمه ریموت جدید را تعیین کرد. در حالت پیش فرض به محض فشردن دکمه C دستگاه آماده دریافت ریموت ماشین رو است.

اگر دکمه A ریموت MASTER فشرده شود، فلاشر با زدن یک چشمک در ثانیه آمادگی مرکز کنترل برای دریافت کد ریموت ماشین رو را اعلام خواهد کرد.

اگر دکمه B ریموت MASTER فشرده شود، فلاشر با زدن دو چشمک در ثانیه آمادگی مرکز کنترل برای دریافت کد ریموت عابرو را اعلام خواهد کرد.

جهت کد دادن ریموت جدید کافی است دکمه مورد نظر را فشار دهید، فلاشر با یک چشمک دریافت کد ریموت را اعلام کرد، سپس جهت تائید و ذخیره، دو دکمه A و B ریموت مستر را هم زمان فشار دهید.

۱۵. منوی DEFAULT



DEFAULT

دکمه A را فشرده تا به منوی DEFAULT برسید. با هر بار فشردن دکمه B یکی از 5 حالت های بازگشت به تنظیمات کارخانه نمایش داده می شود. برای آشنایی با گزینه های این منو جدول زیر را مطالعه نمایید.
گزینه مورد نظر جهت بازگشت به تنظیمات پیش فرض کارخانه را انتخاب کرده سپس برای اعمال آن دکمه C را فشار دهید. در صورت عدم تمایل، برای منتفی کردن Default و خروج از منو دکمه D را بفشارید.

DEFAULT	
بازگشت تنظیمات مرکز کنترل به تنظیمات پیش فرض کارخانه جهت درب دو لنگه بدون قفل	2 LEAF WITHOUT LOCK
بازگشت تنظیمات مرکز کنترل به تنظیمات پیش فرض کارخانه جهت درب دو لنگه با قفل	2 LEAF WITH LOCK
بازگشت تنظیمات مرکز کنترل به تنظیمات پیش فرض کارخانه جهت درب تک لنگه بدون قفل	1 LEAF WITHOUT LOCK
بازگشت تنظیمات مرکز کنترل به تنظیمات پیش فرض کارخانه جهت درب تک لنگه با قفل	1 LEAF WITH LOCK
بازگشت تنظیمات مرکز کنترل به تنظیمات پیش فرض کارخانه جهت درب ریلی	SLIDING

جهت برنامه‌ریزی زمان عملکرد مدار کنترل می‌توان از دو روش اتوماتیک و ترتیبی استفاده کرد.

SEQ PROGRAMMING	
برنامه‌ریزی تمام اتوماتیک زمان عملکرد دو موتور (دو لنگه) مرکز کنترل	2 LEAF AUTOMATIC
برنامه‌ریزی تمام اتوماتیک زمان عملکرد تک موتور (تک لنگه) مرکز کنترل	1 LEAF AUTOMATIC
برنامه‌ریزی ترتیبی زمان عملکرد دو موتور (دو لنگه) مرکز کنترل	2 LEAF MANUAL
برنامه‌ریزی ترتیبی زمان عملکرد تک موتور (تک لنگه) مرکز کنترل	1 LEAF MANUAL

۱۷. برنامه‌ریزی و زمان دهی عملکرد بازویی‌ها

توجه: جهت انجام برنامه‌ریزی موارد زیر را بررسی کنید.

- منوی ACTIVATION INPUT باید در حالت STANDARD قرار داده شود.
- زمان بسته شدن اتوماتیک را می‌توانید به صورت دستی و از طریق منو AUTO CLOSE تنظیم کنید.
- اگر درب تک لنگه است، تنظیمات مربوط به موتور 2 باید غیرفعال شوند.

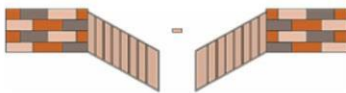

۱-۱۷. برنامه‌ریزی اتوماتیک

• برای انجام برنامه‌ریزی اتوماتیک، درب را در حالت نیمه‌باز قرار دهید.

• منوهای مربوط به لیمیت سوئیچ و حسگر تشخیص مانع را فعال نموده و تنظیمات مورد نیاز را انجام دهید.

نکته: در برنامه‌ریزی اتوماتیک پایان کورس باز و بسته شدن درب به سه روش زیر قابل تشخیص و تنظیم است:

۱. رسیدن به لیمیت سوئیچ کورس باز یا بسته شدن

۲. تشخیص مانع به وسیله حسگر تشخیص مانع

۳. ارسال پالس توسط ریموت

۱-۱-۱۷. برنامه‌ریزی اتوماتیک دو لنگه (دو موتور):

دکمه A را چند بار فشار دهید تا منوی SEQ PROGRAMMING نشان داده شود.

دکمه B را فشار دهید تا زیر منوی 2 LEAF AUTOMATIC نشان داده شود. سپس دکمه C را فشار دهید تا مرکز کنترل وارد فاز برنامه‌ریزی شود.



یک پالس Start با ریموت یا تحریک دستی به مرکز کنترل اعمال کنید. نمایشگر  را نشان داده و لنگه

اول درب (M1) برای چند ثانیه شروع به باز شدن می‌کند.

لنگه دوم درب (M2) شروع به بسته شدن می‌کند تا زمانی که انتهای مسیر بسته شو تشخیص داده شود. سپس

درب لنگه اول همین روند را انجام خواهد داد تا کاملاً بسته شود.

پس از بسته شدن هر دو درب، درب‌ها به صورت اتوماتیک باز می‌شوند تا زمانی که انتهای مسیر باز شو را تشخیص دهند. با تشخیص پایان مسیر باز شو، درب‌ها به صورت اتوماتیک بسته خواهند شد و اطلاعات زمانی مربوط به تنظیمات درب ذخیره خواهند شد.

در کورس باز شو نمایشگر علامت  و در کورس بسته شو علامت  را نشان خواهد داد. توجه: در صورتی که جهت تنظیم کورس باز و بسته شو از ریموت استفاده می‌کنید، دکمه A جهت تعیین کورس باز و بسته شو لنگه اول (موتور 1) و دکمه B جهت تعیین کورس باز و بسته شو لنگه دوم (موتور 2) است.

برای درک بهتر برنامه‌ریزی اتوماتیک دو لنگه به جدول زیر توجه نمایید.

	ابتدا درب را در حالت نیمه‌باز قرار دهید.
	درب لنگه اول چند ثانیه باز می‌شود.
	درب لنگه دوم تا تشخیص انتهای مسیر، بسته می‌شود.
	درب لنگه اول تا تشخیص انتهای مسیر، بسته می‌شود.
	هر دو لنگه درب تا تشخیص انتهای مسیر باز شو شروع به باز شدن می‌کنند.
	هر دو لنگه درب تا تشخیص انتهای مسیر بسته شو شروع به بسته شدن می‌کنند.

۲-۱-۱۷. برنامه‌ریزی اتوماتیک تک لنگه (تک موتور)

دکمه A را چند بار فشار دهید تا منوی SEQ PROGRAMMING نشان داده شود.

دکمه B را فشار دهید تا زیر منوی 1 LEAF AUTOMATIC نشان داده شود. دکمه C را فشار دهید تا مرکز کنترل وارد فاز برنامه‌ریزی شود.

یک پالس Start با ریموت یا تحریک دستی به مرکز کنترل اعمال کنید. نمایشگر  را نشان داده و درب شروع به بسته شدن می‌کند تا پایان کورس بسته شدن تشخیص داده شود.

پس از بسته شدن، درب به صورت اتوماتیک باز می‌شود تا زمانی که مرکز کنترل انتهای مسیر باز شو را تشخیص دهد.

با تشخیص پایان مسیر باز شو، درب به صورت اتوماتیک بسته خواهد شد و اطلاعات زمانی مربوط به تنظیمات درب ذخیره خواهند شد.

برای درک بهتر برنامه‌ریزی اتوماتیک تک لنگه به جدول زیر توجه نمایید.

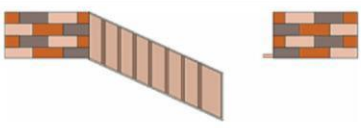
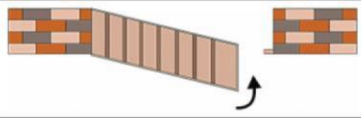
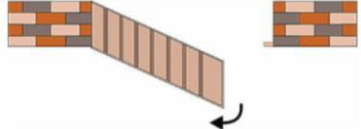
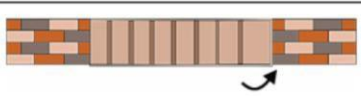
	ابتدا درب را در حالت نیمه‌باز قرار دهید.
	درب تا تشخیص انتهای مسیر بسته شو، شروع به بسته شدن می‌کند.
	درب تا تشخیص انتهای مسیر باز شو، شروع به باز شدن می‌کند.
	درب در جهت بسته شو حرکت کرده تا انتهای مسیر بسته شو را تشخیص دهد.

۲-۱۷. برنامه‌ریزی ترتیبی



برای انجام برنامه‌ریزی ترتیبی، درب را در حالت بسته قرار دهید.

۱-۲-۱۷. برنامه‌ریزی ترتیبی دو لنگه (دو موتور):

دکمه A را چند بار فشار دهید تا منوی SEQ PROGRAMMING نشان داده شود

دکمه B را فشار دهید تا زیر منوی 2 LEAF MANUAL نشان داده شود. دکمه C را فشار دهید تا مرکز کنترل وارد فاز برنامه‌ریزی شود.

یک پالس Start با ریموت یا تحریک دستی به مرکز کنترل اعمال کنید. موتور یک (M1) شروع به کار می‌کند و نمایشگر MOTOR 1 OPENING را نشان داده و لنگه اول درب شروع به باز شدن می‌کند.

وقتی که درب 90 درصد راه خود را طی کرد، پالس Start دوم را به مرکز کنترل اعمال کنید، درب 1 با سرعت آهسته حرکت کرده و نمایشگر MOTOR 1 OPEN DEC TIME را نشان می‌دهند.

بعد از آنکه لنگه اول کاملاً باز شد، 4 تا 5 ثانیه صبر کرده و پالس Start سوم را به مرکز اعمال کنید، باز شدن لنگه اول کامل شده و لنگه دوم بلافاصله شروع به کار می‌کند و نمایشگر MOTOR 2 OPENING را نشان می‌دهد.

وقتی که لنگه دوم درب 90 درصد راه خود را طی کرد، پالس Start چهارم را به مرکز کنترل اعمال کنید، لنگه دوم با سرعت آهسته حرکت کرده و نمایشگر MOTOR 2 OPEN DEC TIME را نشان می‌دهند.

بعد از آنکه لنگه دوم کاملاً باز شد، 4 تا 5 ثانیه صبر کرده و پالس Start پنجم را به مرکز اعمال کنید، باز شدن لنگه دوم کامل شده و مرکز کنترل آماده دریافت تنظیمات مربوط به سیکل بسته شدن شده و نمایشگر CLOSING TIMES را نشان خواهد داد.

با اعمال پالس بعدی سیکل بسته شدن درب آغاز شده و نمایشگر MOTOR 2 CLOSING را نشان خواهد داد. وقتی که درب 90 درصد راه خود را طی کرد، پالس Start بعدی را به مرکز کنترل اعمال کنید، درب با سرعت آهسته حرکت کرده و نمایشگر MOTOR 2 CLOSE DEC TIME را نشان می‌دهد، بسته شدن لنگه دوم کامل شده و

لنگه اول بلافاصله شروع به کار می‌کند و نمایشگر MOTOR 1 CLOSING را نشان خواهد داد.

وقتی که لنگه اول درب 90 درصد راه خود را طی کرد، پالس Start بعدی را به مرکز کنترل اعمال کنید، لنگه اول با سرعت آهسته حرکت کرده و نمایشگر MOTOR 1 CLOSE DEC TIME را نشان می‌دهند.

زمانی که سیکل بستن تکمیل شد، درب در نقطه شروع قرار گرفته و مرکز کنترل تمام پارامترهای زمانی عملکرد موتور را ذخیره کرده و از منوی برنامه‌ریزی ترتیبی خارج و به حالت کار عادی بازمی‌گردد.

۲-۲-۱۷. برنامه‌ریزی ترتیبی تک لنگه (تک موتور):

دکمه A را چند بار فشار دهید تا منوی SEQ PROGRAMMING نشان داده شود.

دکمه B را فشار دهید تا زیر منوی LEAF MANUAL 1 نشان داده شود. دکمه C را فشار دهید تا مرکز کنترل وارد فاز برنامه‌ریزی شود.

یک پالس Start با ریموت یا تحریک دستی به مرکز کنترل اعمال کنید. موتور یک (M1) شروع به کار می‌کند و نمایشگر MOTOR 1 OPENING را نشان داده و درب شروع به باز شدن می‌کند.

وقتی که درب 90 درصد راه خود را طی کرد، پالس Start دوم را به مرکز کنترل اعمال کنید، درب با سرعت آهسته حرکت کرده و نمایشگر MOTOR 1 OPEN DEC TIME را نشان می‌دهد.

بعد از آنکه درب کاملاً باز شد، 4 تا 5 ثانیه صبر کرده و پالس Start سوم را به مرکز اعمال کنید، باز شدن درب کامل شده و نمایشگرها با نشان دادن CLOSING TIMES آماده دریافت برنامه‌ریزی بسته شدن درب می‌شود.

با ارسال پالس Start چهارم، محاسبه زمان بسته شدن درب شروع شده و نمایشگر MOTOR 1 CLOSING را نشان خواهد داد.

وقتی که درب 90 درصد راه خود را طی کرد، پالس Start پنجم را به مرکز کنترل اعمال کنید، درب با سرعت آهسته حرکت کرده و نمایشگر MOTOR 1 CLOSE DEC TIME را نشان می‌دهد.

زمانی که سیکل بستن تکمیل شد و درب در نقطه شروع قرار گرفت، پالس آخر را ارسال کنید تا مرکز کنترل تمام پارامترهای زمانی عملکرد موتور را ذخیره کرده و از منوی برنامه‌ریزی ترتیبی خارج شده و به حالت کار عادی بازگردد.

۱۸. منوی COUNTER

منوی Counter جهت مشاهده تعداد دفعات عملکرد مرکز کنترل و تنظیم زمان نیاز به سرویس مرکز است. با چند بار فشار دادن دکمه A و رسیدن به منوی COUNTER دکمه B را فشار دهید تا وارد زیر منو شوید.

COUNTER	
TOTAL CYCLE	تعداد کل کارکرد سیستم برای باز شدن کامل درب را نمایش می‌دهد.
SERVICE CYCLE	یک شمارنده نزولی جهت تعداد دفعات باز و بسته شدن درب قبل از نیاز به سرویس بعدی است که می‌توان طبق عدد دلخواه این گزینه را برنامه‌ریزی کرد. مرکز کنترل، تقاضای سرویس را در هنگام باز شدن درب از طریق یک چشمک‌زن 5 ثانیه‌ای اضافی نشان می‌دهد.

۱۹. منوی PASSWORD

با استفاده از این منو می‌توان برای دستگاه رمز ورود به منو تعریف کرد و یا رمز ورود به منو را غیرفعال نمود. در حالت پیش‌فرض رمز ورود به منو برای دستگاه تعریف نشده است و در وضعیت DISABLE قرار دارد. برای تعریف رمز مراحل زیر را انجام دهید.

کلید A را چندین بار فشار دهید تا منوی PASSWORD نشان داده شود.
کلید B را فشار داده تا وارد منو شوید.
با فشار دادن کلید C می‌بایست رمز موردنظر با استفاده از دکمه B وارد شود.
سپس رمز جدید را تکرار کنید تا رمز تأیید و ذخیره شود.

توجه:

- جهت تغییر پسورد مراحل فوق را تکرار کنید. برای غیرفعال کردن رمز ورود دکمه D را فشار دهید.
- برای وارد کردن رمز از دکمه B استفاده نمایید. با هر بار فشردن دکمه B به عدد نمایش داده شده یک واحد اضافه خواهد شد.
- در مراحل تعریف رمز برای خروج و انصراف از مراحل آن، دکمه A را بفشارید.



با استفاده از این منو می‌توان کنتراست نمایشگر را تنظیم نمود.

توجه: مقدار مناسب کنتراست توسط شرکت تنظیم شده است و نیازی به تغییر دادن این مقدار نیست.